



Agregaty skraplające

ze sprężarką hermetyczną tłokową Bristol

Condensing units
with reciprocating hermetic compressor Bristol

Компрессорно-конденсаторные холодильные агрегаты
на базе герметических поршневых компрессоров Bristol



SPIS TREŚCI / INDEX / СОДЕРЖАНИЕ:

AGREGATY SKRAPLAJĄCE ZE SPRĘŻARKĄ HERMETYCZNĄ TŁOKOWĄ BRISTOL:

/ CONDENSING UNITS WITH RECIPROCATING HERMETIC COMPRESSOR BRISTOL:

/ КОМПРЕССОРНО-КОНДЕНСАТОРНЫЕ ХОЛОДИЛЬНЫЕ АГРЕГАТЫ НА БАЗЕ
герметических поршневых компрессоров BRISTOL:

ZASTOSOWANIE

/ APPLICATION

/ ПРИМЕНЕНИЕ 5

CHARAKTERYSTYKA

/ CHARACTERISTIC

/ ХАРАКТЕРИСТИКА 6-8

OZNACZENIE

/ SYMBOL

/ МАРКИРОВКА 6-8

OPIS WYPOSAŻENIA

/ EQUIPMENT DESCRIPTION

/ ОПИСАНИЕ ОБОРУДОВАНИЯ 6-8

WYPOSAŻENIE STANDARDOWE

/ STANDARD EQUIPMENT

/ СТАНДАРТНОЕ ОБОРУДОВАНИЕ 6-8

WYPOSAŻENIE DODATKOWE

/ ADDITIONAL EQUIPMENT

/ ДОПОЛНИТЕЛЬНОЕ ОБОРУДОВАНИЕ 6-8

DANE TECHNICZNE

/ TECHNICAL DATA

/ ЭЛЕКТРИЧЕСКИЕ И ПРИСОЕДИНИТЕЛЬНЫЕ ХАРАКТЕРИСТИКИ 9-10

WYMIARY

/ DIMENSIONS

/ МАССОГАБАРИТНЫЕ ХАРАКТЕРИСТИКИ 11

TABELE WYDAJNOŚCI

/ CAPACITY TABLE

/ ТЕХНИЧЕСКИЕ ХАРАКТЕРИСТИКИ 12-21

RYSUNKI

/ DRAWINGS

/ ЧЕРТЕЖИ 22



Agregaty skraplające

ze sprężarką hermetyczną tłokową Bristol

Condensing units
with reciprocating hermetic compressor Bristol

Компрессорно-конденсаторные холодильные агрегаты
на базе герметических поршневых компрессоров Bristol

AGREGATY SKRAPLAJĄCE ZE SPRĘŻARKĄ HERMETYCZNĄ TŁOKOWĄ BRISTOL

/ CONDENSING UNITS WITH RECIPROCATING HERMETIC COMPRESSOR BRISTOL

/ КОМПРЕССОРНО-КОНДЕНСАТОРНЫЕ ХОЛОДИЛЬНЫЕ АГРЕГАТЫ НА БАЗЕ ГЕРМЕТИЧЕСКИХ ПОРШНЕВЫХ КОМПРЕССОРОВ BRISTOL

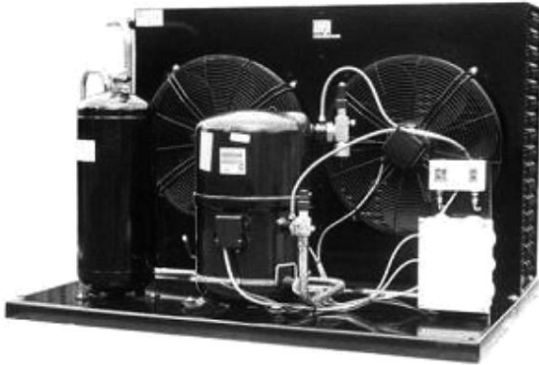

- szeroki zakres wydajności/ wide capacity range / широкий диапазон производительности
- niski poziom hałasu / low noise operation / низкий уровень шума
- solidna konstrukcja / robust design/ надежная конструкция
- kompaktowa budowa / compact construction/компактная конструкция
- szeroki zakres zastosowań / wide application range / широкая сфера применения
- wysoka jakość wykonania / high quality/ высокое качество
- łatwy montaż i serwis / easy installation & maintenance/ простой монтаж и обслуживание

ZASTOSOWANIE

Agregaty skraplające na bazie sprężarek hermetycznych tłokowych Bristol zostały zaprojektowane do montażu w układach chłodniczych przemysłowych, nisko, średnio i wysokotemperaturowych. Przeznaczone do pracy z czynnikami chłodniczymi: R407C, R404A, R507, o wydajnościach od 2,5 do 42 kW w wersji średnio i wysokotemperaturowej, od 1 do 3,5 kW w wersji niskotemperaturowej.

APPLICATION

Condensing unit with reciprocating hermetic compressor Bristol was designed to apply in industrial refrigeration systems for low, medium and high temperatures. Dedicated to use with refrigerants, such as R407C, R404A, R507, with capacities from 2,5 to 42 kW for medium and high temperature version, with capacities from 1 to 3,5 kW for low temperature version.

ПРИМЕНЕНИЕ

Компрессорно-конденсаторные агрегаты на базегерметических поршневых компрессоров Bristol спроектированы для оснащения низко-, средне- и высокотемпературных промышленных холодильных систем. Предназначены для работы с хладагентами R407C, R404A, R507 с производительностью от 2,5 до 42 кВт высоко- и реднетемпературные версии, от 1 до 3,5 кВт низкотемпературные версии.

ZAKRES STOSOWANIA

Agregaty są przystosowane do pracy w temperaturze otoczenia do +38°C w wersji standard (przy odparowaniu od -25°C do 0°C dla czynnika R404A oraz od -25°C do +5°C dla R407C) oraz do +43°C w wersji tropic (przy odparowaniu od -25°C do +5°C dla czynnika R404A oraz od -25°C do +10°C dla R407C). Agregaty niskotemperaturowe przystosowane są do pracy w temperaturze otoczenia +38°C w wersji standard oraz +43°C w wersji tropic (przy odparowaniu od -40°C do -20°C dla czynnika R404A)

APPLICATION RANGE

Units can operate at ambient temperature to +38°C in standard version (at evaporating temperature from -25°C to 0°C with R404A and -25°C do +5°C with R407C) and to +43°C in tropic version (at evaporating temperature from -25°C to +5°C with R404A from -25°C to +10°C with R407C). Low temperature condensing unit can operate at ambient temperature +38°C in standard version and +43°C in tropic version (at evaporating temperature from -40°C to -20°C with R404A)

ШИРОКИЙ ДИАПАЗОН ПРИМЕНЕНИЯ

Agregaty mogą działać przy temperaturze otoczącej do +38°C (przy temperaturze odparowania od -25°C do 0°C dla R404A i od -25°C do +5°C dla R407C) - standardne wykonanie i do +43°C (przy temperaturze odparowania od -25°C do +5°C dla R404A i od -25°C do +10°C dla R407C) - wersja tropic. Niskotemperaturowe agregaty mogą działać przy temperaturze otoczącej do +38°C - standardne wykonanie i do +43°C dla wersji tropic (przy temperaturze odparowania od -40°C do -20°C dla R404A)

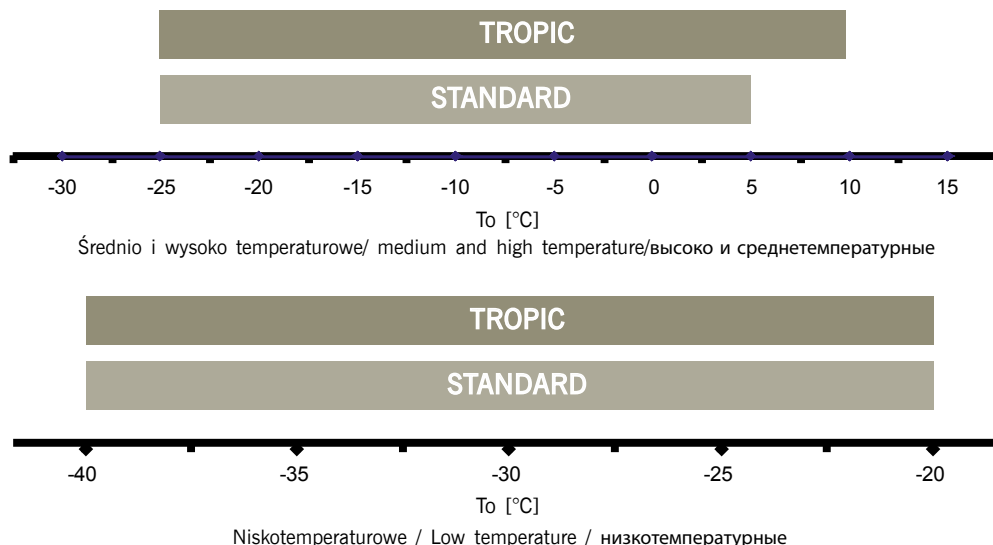

Dołożono wszelkich starań aby informacje zawarte w niniejszym katalogu były aktualne w dniu oddania go do druku. Ze względu na stały rozwój technologiczny zarówno firmy Cooling Solutions jak i dostawców komponentów do produkcji, zastrzegamy sobie prawo do wprowadzenia zmian w odniesieniu do danych zawartych w tym katalogu. O zmianach informować będziemy w możliwie najkrótszym czasie.

We have taken all possible measures to make sure that the information contained in the catalogue are up-to-date on the day of forwarding the catalogue to printing house. Due to permanent technological development of Cooling Solutions as well as its suppliers, we reserve the right to introduce changes in data contained in the catalogue. All changes shall be reported as early as possible.

Мы прилагаем все усилия, чтобы информация в данном каталоге была актуальна к дате подачи в печать. Принимая во внимание постоянное технологическое развитие как фирмы Cooling Solutions, так и поставщиков компонентов, мы оставляем за собой право на внесение изменений в содержание данного каталога. О внесении изменений мы будем информировать Вас в возможно короткие сроки.

AGREGATY SKRAPLAJĄCE ZE SPRĘŻARKĄ HERMETYCZNĄ TŁOKOWĄ BRISTOL

Agregaty skraplające I lub III- fazowe ze skraplaczami chłodzonymi powietrzem, montowane na bazie sprężarek hermetycznych tłokowych Bristol.

CHARAKTERYSTYKA

Czynnik chłodniczy:

R404A/507, R407C

Zasilanie:

sprężarka: 1/230V/50Hz lub 3/400V/50Hz

wentylatory:

- agregaty I-fazowe - 250, 300, 350 mm - 1/230V/50Hz
- agregaty III-fazowe - 250, 300, 350 mm - 1/230V/50Hz
- 450, 500 mm - 3/400V/50Hz
- opcjonalnie - 450, 500 mm - 1/230V/50Hz

Sprężarka:

Wyposażona standardowo w grzałkę oleju, wziernik oleju (w wybranych modelach), zawory odcinające na ssaniu i tłoczeniu (w wybranych modelach). Silnik sprężarki zabezpieczony elektrycznie przez zabezpieczenie wewnętrzne typu klixon (agregaty od APM-2.5 do APT-23) lub przez moduł elektroniczny współpracujący z czujkami PTC, umieszczonymi w stojanie silnika elektrycznego sprężarki (agregaty od APT-28 do APT-45)

Olej:

Sprężarka fabrycznie jest napełniona olejem, typ oleju uzależniony od typu sprężarki oraz zastosowanego czynnika chłodniczego (patrz tabela)

Skraplacz:

Pełnozakresowy skraplacz powietrzny 1-, 2- lub 4-wentylatorowy (stopień ochrony wentylatorów IP-54), dostosowany do pracy agregatu w temp. otoczenia do +38°C dla wersji standard oraz temp. otoczenia do +43°C dla wersji tropic. Wykonany z rurek miedzianych, z lamelami aluminiowymi w obudowie stalowej lakierowanej RAL9005.

Podstawa:

Pełna z blachy stalowej, lakierowana w kolorze RAL9005

Zabezpieczenia:

Agregat od strony ciśnieniowej zabezpiecza presostat podwójny automatyczny HP/LP (od agregatu APT-12 z ręcznym resetem HP) - klasa ochrony IP-44

Zbiornik cieczy:

Zcertyfikatem CE wg PED 97/23/CE, wyposażony w:

- zawór Rotalock na wyjściu
- zawór bezpieczeństwa lub przyłącze pod zawór bezpieczeństwa

Skrzynka przyłączeniowa:

W skrzynce wpięte w listwę są przewody od presostatu zabezpieczającego HP/LP, wentylatorów skraplacza, sprężarki wraz z grzałką.

OPIS WYPOSAŻENIA

zbiornik cieczy z zaworem kątowym na wyjściu, zaworem bezpieczeństwa lub przyłączem pod zawór bezpieczeństwa

Skraplacz powietrzny 1, 2 lub 4 wentylatorowy

1 lub 3 fazowe wentylatory

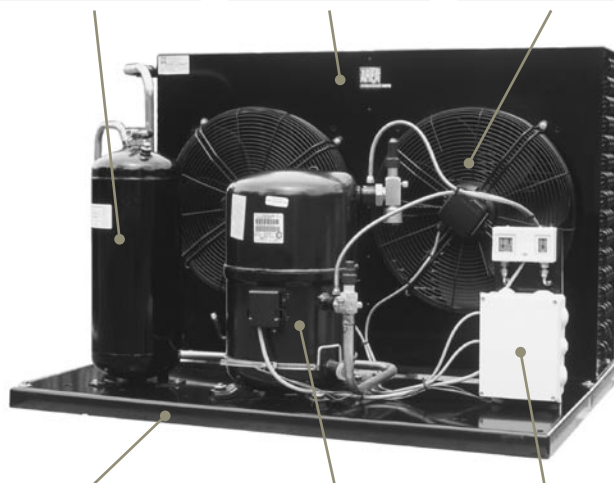

Podstawa w wykonaniu "pełnym"

Sprężarka hermetyczna Bristol tłokowa 1- lub 3- fazowa

Skrzynka przyłączeniowa elektryczna oraz presostat

WYPOSAŻENIE STANDARDOWE

- sprężarka I- lub III- fazowa Bristol
- zawory kątowne na stronie tłocznej i ssącej sprężarek (w wybranych modelach króciec tłoczny jest łączony bezpośrednio ze skraplaczem)
- pełna podstawa z blachy giętej dostosowana pod wymiar skraplacza i sprężarki
- tłumik drgań (wybrane modele)
- skraplacz powietrzny 1-, 2- lub 4 wentylatorowy, z zamontowanymi wentylatorami
- zbiornik cieczy z zaworem kątowym na wyjściu, zaworem bezpieczeństwa lub przyłączem pod zawór bezpieczeństwa
- zaworek serwisowy na linii skraplacz-zbiornik
- presostat podwójny HP/LP (od agregatu APT-12 z ręcznym resetem)
- presostat podłączony elastycznymi przewodami ciśnieniowymi w osłonie stalowej
- skrzynka przyłączeniowa elektryczna z wyprowadzonymi przewodami elektrycznymi presostatu HP/LP, wentylatorów skraplacza, sprężarki (w przypadku sprężarki 1-fazowej, w skrzynce umieszczone są elementy rozruchowe sprężarki)

WYPOSAŻENIE DODATKOWE

- regulacja wydajności skraplacza za pomocą elektronicznego regulatora obrotów wentylatorów (płynna) lub za pomocą presostatu wysokiego ciśnienia (skokowa-załącz-wyłącz)
- presostat LP (ze zmienną lub stałą nastawą) - do odsysania czynnika
- odolejacz (ewentualnie zawór zwrotny za odolejaczem)
- separator cieczy na ssaniu
- zawór bezpieczeństwa na zbiorniku cieczy
- filtr odwadniacz
- wziernik
- filtr ssawny
- zawór kulowy na tłoczeniu (umożliwiający podłączenie wymiennika do odzysku ciepła)
- obudowa z blachy ocynkowej RAL7035 (ewentualnie wygłuszona matą)

Dostępne są również agregaty wykonane wg indywidualnych zamówień Klientów.

OZNACZENIE AGREGATU

A P T X ... - 1.5 - Low Tropic

- A** Typ agregatu
A - agregat chłodzony powietrzem
- P** Wykonanie agregatu
P - wysokowydajne
- T** Typ zasilania
M - 1-fazowe
T - 3-fazowe
- X** Czynnik chłodniczy
x - olej estrowy
BEZ x - olej mineralny
- ... Typ sprężarki:
s - wersja ze sprężarką typu scroll
bez oznaczenia - wersja ze sprężarką tłokową
- 1.5** Wydajność chłodnicza agregatu [kW]
wysoka i średnia temperatura to= -5°C / tot= 32°C
niska temperatura to= -25°C / tot= 32°C
- Low** Zakres pracy agregatu
Low - niskotemperaturowe
bez oznaczenia - wysoko i średniotemperaturowe
- Tropic** Wersja agregatu
TROPIC - powiększony skraplacz, możliwa praca w max tot +43°C
bez oznaczenia - skraplacz standardowy, praca w max tot= +38°C

/ CONDENSING UNITS WITH RECIPROCATING HERMETIC COMPRESSOR BRISTOL

Condensing units I or III phases with air-cooled condensers, assembling on the base of BRISTOL hermetic or scroll compressors..

CHARACTERISTIC

Type of refrigerant:

R404A/507, R407C

Voltage:

compressor: 1/230V/50Hz or 3/400V/50Hz

fans:

- I-phase CU - 250,300, 350 mm - 1/230V/50Hz
- III-phase CU - 250, 300, 350 mm - 1/230V/50Hz
- 450, 500 mm - 3/400V/50Hz
- option - 450, 500 mm - 1/230V/50Hz

Compressor:

Each compressor are supplied with crankcase heater, sight glass (in select models), shut-off valves on discharge and suction (in select models) and with electrical protection - KLIXON (CU type from APM-2.5 to APT-23) and electronic modul with PTC sensor located in stator (CU type from APT-28 to APT-45)

Type of Oil:

Compressor are charge in the factory with an adequate quantity lubricant (see table on page...)

Condenser:

Full range air cooled condenser with 1-, 2- or 4-fans (protection class IP-54), Condenser can operate at ambient temperatures of up to +38°C in STANDARD version or 43°C in TROPIC version (evaporating temp. to +10oC for high CU and -10oC for low CU).

Condensers are made of cooper tubes with aluminium coils, all condenser are lacquered on RAL9005

Base:

Sheet metal plate, lacquered on RAL9005

Protection:

CU are protected with pressure control HP/LP (from CU APT-12 with manual reset HP) - protection class IP-44

Liquid receiver:

With declaration of conformity CE according to PED 97/23/CE and:

- angle valve in output
- safety valve or connection for safety valve

Electical connection box:

Box is with electical connection conductor from HP/LP pressure control

fans, compressor and crankcase heater.

EQUIPMENT

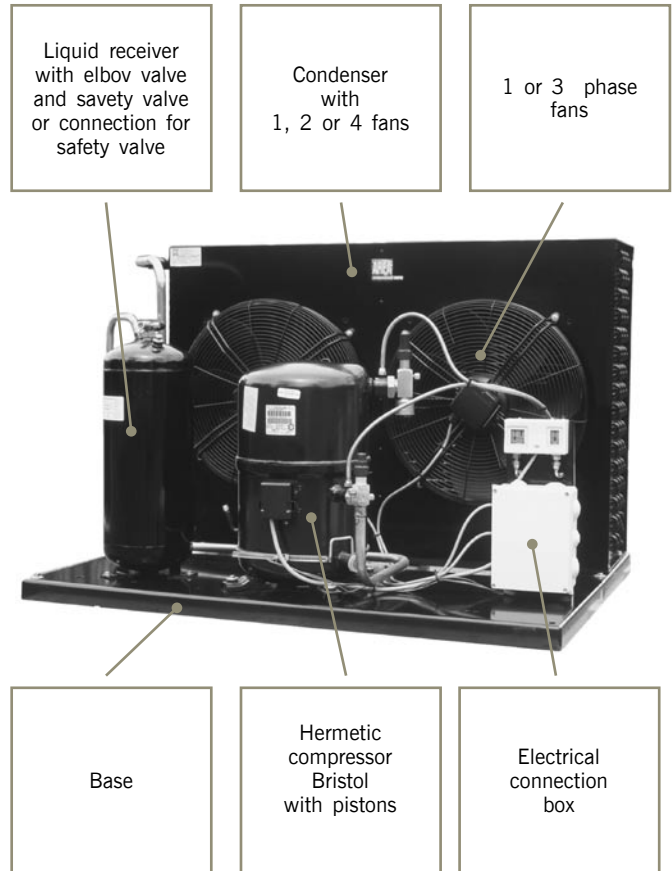

STANDARD EQUIPMENT

- I or III- phase Bristol compressor
- elbow valve on discharge and suction side (on selected models discharge directly connect with condenser)
- sheet metal plate
- vibration absorber (selected models)
- air cooled condenser with 1, 2 or 4 fans
- liquid receiver with elbow valve and safety valve or connection for safety valve
- access valve in liquid line between condenser and receiver
- pressure suport HP/LP (from CU APT-12 with manual reset HP)
- pressure suport with flexible and metal hose
- electrical connection box with conductor from HP/LP pressure control fans, compressor and crakcase heater (andwith fully wired high start-
- up torque kit for all single-phase motor)

ADDITIONAL EQUIPMENT

- electrical fans speed controler for regulation condenser capacity (fluently) or pressure control HP (only ON-OFF)
 - Low-pressure control (with variable or constant settings) - use for sucked off refrigerant
 - oil separator (or oil separator with check valve)
 - liquid separator on suction side
 - safety valve on receiver
 - drier filter
 - sight-glass
 - suction filter (insulation suction side)
 - ball valve on discharge side (for use heat exchanger)
 - housing for CU(sheet zinc in color RAL7035)
- Condensing units cane be made according to special order.

SYMBOL

A P T X ... - 1.5 - Low Tropic

A Type CU
A - air cooled

P Series
P - high-duty

T Voltage
M - 1-phase
T - 3-phase

X Refrigerant
x - R404a/507 R134

... Compressor type:
s - with scroll compressor
withouth - with pistons compressor

1.5 Capacity CU [kW]
high and medium temperature to= -5°C / tot= 32°C
low temperature to= -25°C / tot= 32°C

Low Operation range
Low - low temperature
without-medium and high temperature

Tropic Version CU
TROPIC - larger condenser, working temperature
max tot +43°C
without-standard condenser, working temperature
max tot= +38°C

/ КОМПРЕССОРНО-КОНДЕНСАТОРНЫЕ ХОЛОДИЛЬНЫЕ АГРЕГАТЫ НА БАЗЕ ГЕРМЕТИЧЕСКИХ ПОРШНЕВЫХ

КОМПРЕССОРАХ BRISTOL

Компрессорно-конденсаторные холодильные агрегаты одно- и трёхфазные, с воздушным охлаждением, на базе герметических поршневых компрессоров Bristol

ХАРАКТЕРИСТИКА

Хладагент:

R404A/507, R407C

Напряжение:

компрессор: 1/230V/50Hz или 3/400V/50Hz

вентиляторы:

- 1-фазные агрегаты - Ø 250 мм, Ø 300 мм, Ø 350 мм - 1/230V/50Hz
- 3-фазные агрегаты - Ø 250 мм, Ø 300 мм, Ø 350 мм - 1/230V/50Hz
- Ø 450 мм, Ø 500 мм - 3/400V/50Hz
- опция - Ø 450 мм, Ø 500 мм - 1/230V/50Hz

Компрессор:

Компрессор оснащен подогревателем картера, смотровым стеклом (под заказ), запорными вентилями на всасывании и нагнетании (под заказ). Двигатель оборудован внутренней защитой типа KLIXON (агрегаты от APM-2.5 до APT-23) или электронным модулем работающим совместно с датчиками PTC, которые находятся в статоре электрического двигателя (агрегаты от APT-28 до APT-45)

Масло:

Компрессор фабрично заправлен маслом. Тип масла зависит от типа компрессора и применяемого хладагента (смотри таблицу)

Конденсатор:

Воздушный конденсатор в зависимости от диапазона работы оснащен 1, 2 или 4 вентиляторами (класс защиты вентиляторов IP-54), приспособлен к работе агрегата при температуре окружающей среды до +38°C в версии STANDARD (при температуре испарения до +5°C) и в температуре окружающей среды до +43°C в версии TROPIC (при температуре испарения до +10°C). Изготовлен из листовых трубок, с алюминиевыми рёбрами в стальном корпусе. Покрит порошковым лаком RAL9005

Рама:

Цельная стальная жёсть, покрыта порошковым лаком, цвет RAL9005

Защита:

Со стороны действия давления агрегат защищён автоматическим двойным реле HP/LP (от агрегата APT-12 с ручным сбросом) - класс защиты: IP-44,

Ресивер жидкости:

Имеет сертификат CE, оснащен:

- вентилем Rotalock на выходе
- патрубком для монтажа предохранительного клапана или с предохранительным клапаном

Клемная коробка:

В клемник коробки присоединены кабеля предохранительного реле HP/LP, вентиляторов конденсатора, компрессора с ТЭНом. Класс защиты IP-5

ОПИСАНИЕ ОБОРУДОВАНИЯ

Ресивер с запорным клапаном на выходе и патрубок для монтажа предохранительного клапана или предохранительный клапан

Воздушный конденсатор с 1, 2 или 4 вентиляторами

1 или 3-фазные компактные вентиляторы

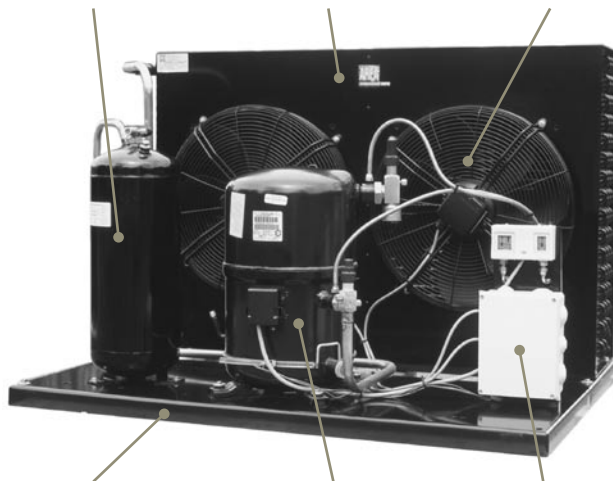

Рама

Герметический компрессор Bristol поршневой

Шкаф электрических соединений и двойной пресостат HP/LP

СТАНДАРТНОЕ ОБОРУДОВАНИЕ

- 1- или 3- фазный компрессор Bristol (поршневой или scroll)
- угловые вентили с нагнетательной и всасывающей стороны компрессора (в избранных моделях нагнетательный патрубок непосредственно присоединён к конденсатору)
- полноразмерная основа из гнутой жести, подобрана под габариты конденсатора и компрессора;
- виброгаситель (под заказ)
- воздушный конденсатор в комплекте с 1, 2 или 4 вентиляторами
- ресивер для жидкости с клапаном „rotalock“ на выходе и патрубком для монтажа предохранительного клапана или предохранительный клапан;
- сервисный вентиль находящийся на линии конденсатор-ресивер
- двойное реле HP/LP (от агрегата APT-12 - с ручным сбросом)
- реле подключено гибкими трубопроводами в стальной оболочке
- клемная коробка (подведены кабеля реле HP/LP, вентиляторов конденсатора, компрессора, в случае 1-фазового компрессора в коробку помещены пусковые элементы компрессора)

ДОПОЛНИТЕЛЬНОЕ ОБОРУДОВАНИЕ

- регулирование производительности конденсатора при помощи электронного регулятора вращения вентилятора (плавное) или при помощи реле высокого давления (ходовое, <<пуск-остановка>>)
 - реле LP (переменным или стабильным установленным значением) - для отсасывания хладагента
 - маслоотделитель (или на выбор обратный клапан за маслоотделителем)
 - отделитель жидкости на всасывании
 - предохранительный клапан на ресивере
 - фильтр-осушитель
 - смотровое стекло
 - всасывающий фильтр (изоляция со всасывающей стороны)
 - шаровой вентиль на линии нагнетания (позволяет подсоединить теплообменник для частичного возврата тепла)
 - корпус из оцинкованной жести, покрыт порошковым лаком RAL7035 (на выбор с мягким изоляционным материалом)
- Доступны также агрегаты изготовленные по индивидуальным заказам клиентов

МАРКИРОВКА АГРЕГАТА

A P T X - 1.5 - Low Tropic

- A** Тип агрегата
A - охлаждаемый воздухом агрегат
- P** Исполнение агрегата
P - высокопроизводительный
- T** Тип питания
M - 1-фазные
T - 3-фазные
- X** Хладагент
x - эстровое масло
БЕЗ x - минеральное масло
- 1.5** Холодопроизводительность агрегата [кВт]
высокая и средняя температура: темп испарения = -5°C
температура окружающей среды = 32°C
низкая температура: температура испарения = -25°C
температура окружающей среды = 32°C
- ... Тип компрессора
s - scroll
без обозначения - поршневой компрессор
- Low** Диапазон работы агрегата
Low - низкотемпературные
Без обозначения - высоко- и среднетемпературные
- Tropic** Версия агрегата
TROPIC - увеличенный конденсатор, возможна работа при максимальной температуре окружающей среды +43°C
без обозначения - стандартный конденсатор
работа при максимальной температуре окружающей среды +38°C

AGREGATY SKRAPLAJĄCE ZE SPRĘŻARKĄ HERMETYCZNĄ TŁOKOWĄ BRISTOL

/ CONDENSING UNITS WITH RECIPROCATING HERMETIC COMPRESSOR BRISTOL

/ КОМПРЕССОРНО-КОНДЕНСАТОРНЫЕ ХОЛОДИЛЬНЫЕ АГРЕГАТЫ НА БАЗЕ ГЕРМЕТИЧЕСКИХ ПОРШНЕВЫХ КОМПРЕССОРОВ BRISTOL

WERSJA / VERSION / ВЕРСИЯ STANDARD & TROPIC

DANE TECHNICZNE / TECHNICAL DATA / ЭЛЕКТРИЧЕСКИЕ И ПРИСОЕДИНИТЕЛЬНЫЕ

Model agregatu /Type CU /Тип агрегата	Sprężarka / Compressor / Компрессор							Agregat / CU / Агрегат				
	Wydajność objętościowa /Displacement / Производительность	Zasilanie /Voltage / Питание	Prąd / Current / Ток			Grzałka karteru /Heater /Подогрев картера	Ilość tłoków /No pistons	Napełnienie olejem /Oil charge /Объем масла	Zbiornik /Receiver /Ресивер	Przyłącze ssawne /Suction connection /Патрубок всасывания	Przyłącze cieczowe /Liquid connection /Патрубок жидкостный	
			RLA	LRA	MCC							
			[m ³ /h]/[m ³ /ч]	[V/#Hz]/[В/Гц]	[A]							[A]
APMX-2,5	4,9	230/1/50	6,4	42,0	11,0	30	2	1,0	3,9	5/8"	3/8"	
APMX-3	5,8	230/1/50	7,6	55,0	15,0	30	2	1,0	5,3	5/8"	3/8"	
APMX-3,5	7,4	230/1/50	9,0	56,0	16,0	30	2	1,0	5,3	5/8"	3/8"	
APMX-4	8,5	230/1/50	10,7	70,0	20,0	30	2	1,0	5,3	7/8"	1/2"	
APMX-5	9,5	230/1/50	12,4	76,0	22,0	30	2	1,0	5,3	7/8"	1/2"	
APTX-3	6,2	380/3/50	3,2	24,0	6,0	30	2	1,2	5,3	5/8"	3/8"	
APTX-3,5	7,4	380/3/50	3,8	30,0	6,5	30	2	1,2	5,3	5/8"	3/8"	
APTX-4	8,5	380/3/50	4,1	30,0	6,5	30	2	1,2	5,3	5/8"	3/8"	
APTX-5	10,0	380/3/50	4,3	30,0	8,0	30	2	1,5	5,3	7/8"	1/2"	
APTX-6	11,5	380/3/50	5,5	39,0	9,5	30	2	1,5	5,3	7/8"	1/2"	
APTX-7	12,6	380/3/50	5,8	39,0	9,5	30	2	1,5	7,1	7/8"	1/2"	
APTX-8,5	15,8	380/3/50	7,5	53,0	14,0	30	2	1,6	7,1	7/8"	1/2"	
APTX-10	17,7	380/3/50	8,8	62,0	16,0	30	2	1,6	7,1	7/8"	1/2"	
APTX-12	19,5	380/3/50	9,2	79,0	15,0	40	2	1,9	14,0	7/8"	1/2"	
APTX-13,5	29,1	380/3/50	12,0	72,0	18,0	70	3	2,8	14,0	1 1/8"	5/8"	
APTX-15	33,2	380/3/50	14,2	77,0	20,2	70	3	2,8	14,0	1 1/8"	5/8"	
APTX-19	38,2	380/3/50	16,5	80,0	25,0	70	3	2,8	14,0	1 1/8"	5/8"	
APTX-23	42,9	380/3/50	21,6	126,0	34,5	70	3	2,8	18,0	1 1/8"	5/8"	
APTX-28	58,3	380/3/50	26,0	125,0	40,0	95	6	6,6	24,5	1 5/8"	7/8"	
APTX-32	66,3	380/3/50	30,0	150,0	49,0	95	6	6,6	24,5	1 5/8"	7/8"	
APTX-38	76,4	380/3/50	36,5	190,0	56,0	95	6	6,6	24,5	1 5/8"	7/8"	
APTX-45	88,4	380/3/50	44,0	215,0	69,0	95	6	6,6	24,5	1 5/8"	7/8"	
APMX-1,5 Low	6,1	230/1/50	3,8	34,0	8,2	30	2	1,2	3,9	5/8"	1/2"	
APMX-3 Low	11,4	230/1/50	9,0	60,0	18,0	30	2	1,5	5,3	7/8"	1/2"	
APTX-1,5 Low	7,3	380/3/50	1,8	18,0	3,8	30	2	1,2	3,9	5/8"	1/2"	
APTX-2 Low	7,9	380/3/50	2,8	24,0	5,6	30	2	1,2	3,9	5/8"	1/2"	
APTX-3 Low	11,4	380/3/50	3,3	30,0	8,0	30	2	1,5	5,3	7/8"	1/2"	
APTX-4,5 Low	17,5	380/3/50	5,0	39,0	9,0	30	2	1,5	5,3	7/8"	1/2"	

Parametry pracy / operating conditions / Рабочие параметры: 11,1K przegrzanie par na ssaniu / suction superheating / перегрев пара на всасывании, 8,3K dochłodzenie cieczy / liquid subcooling / доохлаждение жидкости

Powyższe wyniki bazują na temperaturze punktu rosy / Data above uses the Dew Point method / Указанные результаты базируются на температуре точки росы

Qo - wydajność chłodnicza / cooling capacity / холодопроизводительность [W]

Pe - moc elektryczna / power consumption / электрическая мощность [W]

Te - temperatura odparowania / evaporating temperature / температура кипения [°C]

Tot - temperatura otoczenia / ambient temperature / температура окружающей среды [°C]

RLA - nominalny prąd pracy / working current / номинальный рабочий ток [A]

LRA - prąd zablokowanego wirnika / locked rotor current / ток заблокированного вентилятора [A]

MCC - maksymalny prąd pracy / maximum operating current / максимальный рабочий ток [A]

AGREGATY SKRAPLAJĄCE ZE SPRĘŻARKĄ HERMETYCZNĄ TŁOKOWĄ BRISTOL**/ CONDENSING UNITS WITH RECIPROCATING HERMETIC COMPRESSOR BRISTOL****/ КОМПРЕССОРНО-КОНДЕНСАТОРНЫЕ ХОЛОДИЛЬНЫЕ АГРЕГАТЫ НА БАЗЕ ГЕРМЕТИЧЕСКИХ ПОРШНЕВЫХ КОМПРЕССОРОВ BRISTOL**

WERSJA / VERSION / ВЕРСИЯ STANDARD & TROPIC

DANE TECHNICZNE / TECHNICAL DATA / ЭЛЕКТРИЧЕСКИЕ И ПРИСОЕДИНИТЕЛЬНЫЕ ХАРАКТЕРИСТИКИ

Model agregatu /Type CU /Тип агрегата / Тип агрегата	Skraplacz / Condenser / Конденсатор STANDARD					Skraplacz / Condenser / Конденсатор TROPIC				
	N° x φ	Całkowity przepływ powietrza /Air flow / Проток воздуха	Zasilanie /Voltage / Питание	Moc /Power consumption / Потр. мощность	Pobór prądu /Rated current / Потр. ток	N° x φ	Całkowity przepływ powietrza /Air flow / Проток воздуха	Zasilanie /Voltage / Питание	Moc /Power consumption / Потр. мощность	Pobór prądu /Rated current / Потр. ток
	[mm]	[m³/h]/[m³/ч]	[V/Hz]/[В/Гц]	[W]/[Вт]	[A]	[mm]	[m³/h]/[m³/ч]	[V/Hz]/[В/Гц]	[W]/[Вт]	[A]
APMX-2,5	2x254	1350	230/1/50	2x70	2x0,45	1x350	1800	230/1/50	1x140	1x0,65
APMX-3	1x350	1800	230/1/50	1x140	1x0,65	1x350	1850	230/1/50	1x140	1x0,65
APMX-3,5	1x350	1800	230/1/50	1x140	1x0,65	1x350	1850	230/1/50	1x140	1x0,65
APMX-4	1x350	1800	230/1/50	1x140	1x0,65	1x350	1850	230/1/50	1x140	1x0,65
APMX-5	1x350	1850	230/1/50	1x140	1x0,65	1x450	3900	230/1/50	1x375	1x1,7
APTX-3	1x350	1800	230/1/50	1x140	1x0,65	1x350	1850	230/1/50	1x140	1x0,65
APTX-3,5	1x350	1800	230/1/50	1x140	1x0,65	1x350	1850	230/1/50	1x140	1x0,65
APTX-4	1x350	1800	230/1/50	1x140	1x0,65	1x350	1850	230/1/50	1x140	1x0,65
APTX-5	1x350	1850	230/1/50	1x140	1x0,65	1x450	3800	400/3/50	1x400	1x0,83
APTX-6	1x450	3800	400/3/50	1x400	1x0,83	2x350	3650	230/1/50	2x140	2x0,65
APTX-7	1x450	3800	400/3/50	1x400	1x0,83	2x350	3650	230/1/50	2x140	2x0,65
APTX-8,5	2x350	3650	230/1/50	2x140	2x0,65	2x350	3600	230/1/50	2x140	2x0,65
APTX-10	2x350	3600	230/1/50	2x140	2x0,65	2x450	5900	400/3/50	2x400	2x0,83
APTX-12	2x450	5900	400/3/50	2x400	2x0,83	2x450	7400	400/3/50	2x400	2x0,83
APTX-13,5	2x450	5900	400/3/50	2x400	2x0,83	2x500	8700	400/3/50	2x500	2x1,2
APTX-15	2x450	7400	400/3/50	2x400	2x0,83	2x500	10100	400/3/50	2x500	2x1,2
APTX-19	2x500	8700	400/3/50	2x500	2x1,2	2x500	10100	400/3/50	2x500	2x1,2
APTX-23	2x500	10100	400/3/50	2x500	2x1,2	2x500	10600	400/3/50	2x500	2x1,2
APTX-28	2x500	10600	400/3/50	2x500	2x1,2	4x500	17400	400/3/50	4x500	4x1,2
APTX-32	4x450	14800	400/3/50	4x450	4x0,83	4x500	17400	400/3/50	4x500	4x1,2
APTX-38	4x500	17400	400/3/50	4x500	4x1,2	4x500	20200	400/3/50	4x500	4x1,2
APTX-45	4x500	17400	400/3/50	4x500	4x1,2	4x500	20200,0	400/3/50	4x500	4x1,2
APMX-1,5 Low	1x300	1000	230/1/50	1x75	1x0,35	1x350	1800,0	230/1/50	1x140	1x0,65
APMX-3 Low	1x350	1800	230/1/50	1x140	1x0,65	1x350	1850,0	230/1/50	1x140	1x0,65
APTX-1,5 Low	1x300	1000	230/1/50	1x75	1x0,35	1x350	1800,0	230/1/50	1x140	1x0,65
APTX-2 Low	2x254	1350	230/1/50	2x70	2x0,45	1x350	1800,0	230/1/50	1x140	1x0,65
APTX-3 Low	1x350	1800	230/1/50	1x140	1x0,65	1x350	1850,0	230/1/50	1x140	1x0,65
APTX-4,5 Low	1x450	3900	230/1/50	1x375	1x1,7	2x350	3650,0	230/1/50	2x140	2x0,65

AGREGATY SKRAPLAJĄCE ZE SPRĘŻARKĄ HERMETYCZNĄ TŁOKOWĄ BRISTOL**/ CONDENSING UNITS WITH RECIPROCATING HERMETIC COMPRESSOR BRISTOL****/ КОМПРЕССОРНО-КОНДЕНСАТОРНЫЕ ХОЛОДИЛЬНЫЕ АГРЕГАТЫ НА БАЗЕ ГЕРМЕТИЧЕСКИХ ПОРШНЕВЫХ КОМПРЕССОРОВ BRISTOL**

WERSJA / VERSION / ВЕРСИЯ STANDARD & TROPIC

WYMIARY / DIMENSIONS / МАССОГАБАРИТНЫЕ ХАРАКТЕРИСТИКИ

Model agregatu /Type CU /Тип агрегата	Agregat / Агрегат CU STANDARD						Agregat / Агрегат CU TROPIC					
	Wymiary / Dimensions / Габариты				Masa brutto / Weight gross /Масса брутто	Rysunek /Drawing / Чертеж	Wymiary / Dimensions / Габариты				Masa brutto / Weight gross /Масса брутто	Rysunek /Drawing / Чертеж
	Długość /Lenght /Длина А	Głębokość /Depth /Глубина В	Wysokość /Height /Высота С	Rozstaw otworów /Fixed /Расстояние м/отв. ДхЕ			Długość /Lenght /Длина А	Głębokość /Depth /Глубина В	Wysokość /Height /Высота С	Rozstaw otworów /Fixed /Расстояние м/отв. ДхЕ		
[mm]/[mm]	[mm]/[mm]	[mm]/[mm]	[mm]/[mm]	[kg]/[kr]	[mm]/[mm]	[mm]/[mm]	[mm]/[mm]	[mm]/[mm]	[kg]/[kr]			
APMX-2,5	650	700	392	620x350	61	2	650	700	441	620x350	62	2
APMX-3	650	700	520	620x350	68	1	650	700	670	620x350	70	1
APMX-3,5	650	700	520	620x350	69	1	650	700	670	620x350	71	1
APMX-4	650	700	520	620x350	69	1	650	700	670	620x350	80	1
APMX-5	650	700	670	620x350	70	1	650	700	670	620x350	80	1
APTX-3	650	700	520,0	620x350	65,0	2	650	700,0	670,0	620x350	67	2
APTX-3,5	650	700	520,0	620x350	68,0	1	650	700,0	670,0	620x350	70	1
APTX-4	650	700	520,0	620x350	73,0	1	650	700,0	670,0	620x350	85	1
APTX-5	650	700	670,0	620x350	75,0	1	650	700,0	670,0	620x350	85	1
APTX-6	650	700	670,0	620x350	77,0	1	1000	700,0	680,0	960x300	88	2
APTX-7	650	700	670,0	620x350	87,0	1	1000	700,0	680,0	960x300	93	1
APTX-8,5	1000	700	680,0	960x300	94,0	2	1000	700,0	820,0	960x300	118	2
APTX-10	1000	700	820,0	960x300	99,0	2	1200	750,0	710,0	1140x400	132	2
APTX-12	1200	750	710,0	1140x400	140,0	2	1300	950,0	710,0	1250x550	160	2
APTX-13,5	1200	750	710,0	1140x400	158,0	2	1300	950,0	710,0	1250x550	179	2
APTX-15	1300	950	710,0	1250x550	176,0	2	1300	950,0	880,0	1250x550	187	2
APTX-19	1300	950	710,0	1250x550	188,0	2	1300	950,0	880,0	1250x550	211	2
APTX-23	1300	950	880,0	1250x550	226,0	2	1300	950,0	985,0	1250x550	233	2
APTX-28	1300	950	985,0	1250x550	270,0	2	1300	950,0	1510,0	1250x550	307	2
APTX-32	1300	950	1510,0	1250x550	281,0	3	1300	950,0	1510,0	1250x550	311	3
APTX-38	1300	950	1510,0	1250x550	317,0	3	1300	950,0	1920,0	1250x550	366	3
APTX-45	1300	950	1510,0	1250x550	328,0	3	1300	950,0	1920,0	1250x550	391	3
APMX-1,5 Low	650	700	445,0	620x350	52,0	2	650	700,0	392,0	620x350	58	2
APMX-3 Low	650	700	441,0	620x350	64,0	1	650	700,0	520,0	620x350	66	1
APTX-1,5 Low	650	700	445,0	620x350	52,0	2	650	700,0	392,0	620x350	58	2
APTX-2 Low	650	700	392,0	620x350	53,0	1	650,0	700,0	441,0	620x350	58	1
APTX-3 Low	650	700	441,0	620x350	74,0	1	650	700,0	520,0	620x350	75	1
APTX-4,5 Low	650	700	670,0	620x350	81,0	1	650	700,0	670,0	620x350	92	1

AGREGATY SKRAPLAJĄCE ZE SPRĘŻARKĄ HERMETYCZNĄ TŁOKOWĄ BRISTOL

/ CONDENSING UNITS WITH RECIPROCATING HERMETIC COMPRESSOR BRISTOL

/ КОМПРЕССОРНО-КОНДЕНСАТОРНЫЕ ХОЛОДИЛЬНЫЕ АГРЕГАТЫ НА БАЗЕ ГЕРМЕТИЧЕСКИХ ПОРШНЕВЫХ

КОМПРЕССОРОВ BRISTOL

STANDARD

R404A / R507

Model agregatu /Type CU /Тип агрегата	To	-25		-20		-15		-10		-5		0	
	Tot	Qo	Pe	Qo	Pe	Qo	Pe	Qo	Pe	Qo	Pe	Qo	Pe
APMXN-2,5	27	617	821	975	848	1422	912	1968	1003	2594	1121	3284	1242
	32	394	796	734	828	1165	899	1691	998	2291	1127	2953	1258
	38	157	762	469	798	877	876	1374	984	1941	1122	2566	1263
APMXN-3	27	1140	775	1506	896	2030	1031	2707	1174	3485	1331	4331	1474
	32	791	719	1174	859	1684	1010	2326	1168	3067	1341	3886	1503
	38	164	619	601	780	1147	954	1802	1135	2556	1334	3399	1528
APMXN-3,5	27	1470	987	1789	1056	2301	1181	2980	1332	3776	1505	4666	1667
	32	1537	1065	1671	1105	2067	1210	2667	1351	3408	1526	4258	1703
	38	1477	1032	1492	1079	1784	1183	2301	1328	2975	1514	3772	1714
APMXN-4	27	1229	1123	1872	1284	2544	1451	3321	1624	4197	1822	5171	2018
	32	995	1113	1598	1274	2235	1449	2972	1634	3805	1849	4735	2067
	38	716	1092	1275	1254	1873	1437	2564	1637	3349	1872	4230	2116
APMXN-5	27	1846	1220	2759	1500	3533	1731	4328	1914	5195	2084	6179	2230
	32	1147	1026	2125	1347	2976	1635	3818	1878	4700	2101	5672	2290
	38	111	705	1170	1067	2116	1412	3037	1726	3978	2026	4990	2293
APTXN-3	27	1640	899	2089	1097	2571	1266	3163	1412	3850	1557	4626	1681
	32	1214	805	1712	1028	2230	1226	2828	1401	3504	1575	4259	1731
	38	506	637	1075	887	1657	1119	2294	1333	2989	1550	3750	1755
APTXN-3,5	27	1237	821	1620	960	2171	1122	2888	1298	3726	1494	4658	1684
	32	1056	795	1364	930	1860	1095	2527	1277	3316	1484	4199	1690
	38	889	752	1090	878	1511	1044	2111	1235	2837	1456	3659	1683
APTXN-4	27	1851	1044	2374	1283	2935	1492	3611	1678	4386	1868	5255	2042
	32	1325	926	1892	1187	2489	1425	3176	1642	3946	1865	4800	2079
	38	514	736	1141	1020	1794	1289	2511	1545	3293	1813	4149	2080
APTXN-5	27	1858	1076	2483	1257	3183	1464	4044	1692	5043	1950	6157	2198
	32	1594	1071	2220	1277	2894	1505	3701	1751	4626	2023	5656	2282
	38	1233	1031	1873	1269	2529	1527	3284	1797	4132	2089	5066	2362
APTXN-6	27	2260	1255	2974	1453	3782	1679	4796	1929	5992	2221	7351	2514
	32	1952	1253	2656	1476	3431	1724	4383	1995	5497	2304	6759	2611
	38	1578	1238	2273	1491	3011	1767	3893	2062	4911	2392	6059	2715
APTXN-7	27	2541	1392	3314	1612	4190	1862	5289	2142	6588	2476	8061	2822
	32	2200	1391	2956	1635	3794	1908	4829	2211	6041	2564	7414	2924
	38	1825	1393	2551	1665	3338	1964	4291	2289	5399	2662	6650	3038
APTXN-8,5	27	3318	1920	4302	2177	5444	2501	6863	2878	8499	3329	10306	3792
	32	2886	1915	3837	2167	4930	2497	6271	2887	7808	3354	9498	3836
	38	2426	1955	3327	2185	4350	2507	5590	2903	7001	3384	8547	3887
APTXN-10	27	3818	2151	4929	2416	6313	2797	8051	3253	10032	3784	12168	4298
	32	3342	2165	4429	2424	5766	2811	7423	3284	9296	3836	11297	4376
	38	2832	2234	3899	2466	5176	2845	6726	3324	8454	3892	10279	4453

Parametry pracy / operating conditions / Рабочие параметры: 11,1K przegrzanie par na ssaniu / suction superheating / перегрев пара на всасывании, 8,3K dochłodzenie cieczy / liquid subcooling / доохлаждение жидкости
 Powyższe wyniki bazują na temperaturze punktu rosy / Data above uses the Dew Point method / Указанные результаты базируются на температуре точки росы

Qo - wydajność chłodnicza / cooling capacity / холодопроизводительность [W]
 Pe - moc elektryczna / power consumption / электрическая мощность [W]
 To - temperatura odparowania / evaporating temperature / температура кипения [°C]
 Tot - temperatura otoczenia / ambient temperature / температура окружающей среды [°C]
 RLA - nominalny prąd pracy / working current / номинальный рабочий ток [A]
 LRA - prąd zablokowanego wirnika / locked rotor current / ток заблокированного вентилятора [A]
 MCC - maksymalny prąd pracy / maximum operating current / максимальный рабочий ток [A]

AGREGATY SKRAPLAJĄCE ZE SPRĘŻARKĄ HERMETYCZNĄ TŁOKOWĄ BRISTOL

/ CONDENSING UNITS WITH RECIPROCATING HERMETIC COMPRESSOR BRISTOL

/ КОМПРЕССОРНО-КОНДЕНСАТОРНЫЕ ХОЛОДИЛЬНЫЕ АГРЕГАТЫ НА БАЗЕ ГЕРМЕТИЧЕСКИХ ПОРШНЕВЫХ КОМПРЕССОРОВ BRISTOL

STANDARD

R404A / R507

Model agregatu /Type CU /Тип агрегата	To	-25		-20		-15		-10		-5		0	
	Tot	Qo	Pe	Qo	Pe	Qo	Pe	Qo	Pe	Qo	Pe	Qo	Pe
APTXN-12	27	4328	2342	5815	2748	7562	3200	9704	3680	12155	4208	14846	4699
	32	3788	2326	5184	2766	6853	3259	8902	3784	11246	4361	13820	4905
	38	3145	2280	4391	2758	5940	3296	7859	3871	10061	4504	12485	5106
APTXN-13,5	27	-	-	-	-	9112	4271	11428	4998	14121	5766	17203	6460
	32	-	-	-	-	7884	4144	10138	4951	12685	5767	15567	6479
	38	-	-	-	-	6322	3843	8565	4747	10993	5631	13677	6385
APTXN-15	27	-	-	-	-	10802	5146	13408	6042	16335	6971	19584	7792
	32	-	-	-	-	9520	5009	12070	5991	14854	6974	17899	7820
	38	-	-	-	-	7821	4693	10372	5777	13047	6833	15902	7726
APTXN-19	27	-	-	-	-	13893	6316	16776	7307	20112	8337	23974	9274
	32	-	-	-	-	12394	6222	15217	7341	18361	8448	21943	9410
	38	-	-	-	-	10438	5923	13297	7188	16310	8396	19634	9411
APTXN-23	27	-	-	-	-	17421	7487	20614	8552	24173	9623	28503	10610
	32	-	-	-	-	15865	7433	19111	8650	22460	9809	26390	10808
	38	-	-	-	-	13694	7176	17182	8563	20468	9835	24064	10875
APTXN-28	27	-	-	-	-	18934	8395	23367	9966	28377	11601	34139	13086
	32	-	-	-	-	16195	8098	20449	9768	25205	11481	30680	13023
	38	-	-	-	-	12773	7520	16921	9296	21472	11099	26683	12717
APTXN-32	27	-	-	-	-	21542	10257	26634	12056	32421	13878	39047	15496
	32	-	-	-	-	18531	9906	23481	11889	28967	13827	35192	15493
	38	-	-	-	-	14813	9207	19688	11401	24902	13484	30719	15231
APTXN-38	27	-	-	-	-	28600	13260	34339	15069	40926	16899	48611	18561
	32	-	-	-	-	25580	13136	31224	15197	37471	17170	44658	18867
	38	-	-	-	-	21553	12600	27307	14967	33366	17151	40133	18950
APTXN-45	27	-	-	-	-	32186	15573	38328	17768	45320	20192	53219	22565
	32	-	-	-	-	29102	15482	35145	17879	41822	20476	49260	22992
	38	-	-	-	-	24924	15074	31041	17726	37518	20557	44552	23280

Parametry pracy / operating conditions / Рабочие параметры: 11,1K przegrzanie par na ssaniu / suction superheating / перегрев пара на всасывании,
8,3K dochłodzenie cieczy / liquid subcooling / доохлаждение жидкости
Powyższe wyniki bazują na temperaturze punktu rosy / Data above uses the Dew Point method / Указанные результаты базируются на температуре точки росы

Qo - wydajność chłodnicza / cooling capacity / холодопроизводительность [W]
Pe - moc elektryczna / power consumption / электрическая мощность [W]
To - temperatura odparowania / evaporating temperature / температура кипения [°C]
Tot - temperatura otoczenia / ambient temperature / температура окружающей среды [°C]
RLA - nominalny prąd pracy / working current / номинальный рабочий ток [A]
LRA - prąd zablokowanego wirnika / locked rotor current / ток заблокированного вентилятора [A]
MCC - maksymalny prąd pracy / maximum operating current / максимальный рабочий ток [A]

AGREGATY SKRAPLAJĄCE ZE SPRĘŻARKĄ HERMETYCZNĄ TŁOKOWĄ BRISTOL

/ CONDENSING UNITS WITH RECIPROCATING HERMETIC COMPRESSOR BRISTOL

/ КОМПРЕССОРНО-КОНДЕНСАТОРНЫЕ ХОЛОДИЛЬНЫЕ АГРЕГАТЫ НА БАЗЕ ГЕРМЕТИЧЕСКИХ ПОРШНЕВЫХ КОМПРЕССОРОВ BRISTOL

STANDARD

R407C

Model agregatu /Type CU /Тип агрегата	To	-25		-20		-15		-10		-5		0		+5	
	Tot	Qo	Pe	Qo	Pe	Qo	Pe	Qo	Pe	Qo	Pe	Qo	Pe	Qo	Pe
APMXN-2,5	27	402	651	681	683	1055	748	1504	840	2008	955	2547	1088	3104	1232
	32	250	632	508	667	862	735	1291	832	1772	952	2287	1088	2819	1236
	38	88	605	318	642	645	714	1046	815	1498	938	1983	1078	2483	1227
APMXN-3	27	808	617	1129	725	1603	849	2185	986	2842	1135	3555	1294	4314	1464
	32	543	570	854	691	1297	825	1847	973	2486	1135	3201	1312	4002	1509
	38	93	491	417	627	861	777	1415	941	2075	1124	2856	1331	3839	1584
APMXN-3,5	27	1072	803	1362	873	1834	990	2425	1132	3106	1291	3857	1468	4668	1672
	32	1117	855	1274	901	1651	999	2175	1132	2805	1292	3516	1479	4291	1701
	38	1054	816	1120	865	1408	961	1857	1094	2425	1261	3081	1462	3802	1708
APMXN-4	27	867	898	1395	1042	2001	1199	2681	1371	3429	1565	4239	1788	5103	2053
	32	698	889	1187	1033	1754	1195	2396	1376	3107	1582	3882	1821	4714	2106
	38	498	871	944	1015	1468	1182	2067	1374	2737	1595	3474	1853	4269	2161
APMXN-5	27	1335	976	2100	1211	2845	1420	3604	1607	4413	1783	5301	1963	6298	2168
	32	825	819	1604	1083	2366	1325	3138	1549	3950	1764	4834	1983	5822	2231
	38	68	560	870	856	1659	1138	2458	1409	3294	1677	4198	1957	5204	2277
APTXN-3	27	1155	712	1554	882	2029	1037	2575	1185	3187	1334	3857	1494	4581	1677
	32	838	633	1246	818	1719	990	2255	1156	2852	1326	3505	1512	4209	1729
	38	331	501	756	703	1236	895	1772	1085	2362	1284	3003	1504	3688	1764
APTXN-3,5	27	880	655	1211	776	1709	921	2329	1083	3039	1261	3807	1457	4609	1675
	32	753	633	1021	750	1465	894	2038	1059	2703	1245	3429	1453	4188	1687
	38	636	599	818	708	1191	852	1703	1022	2311	1219	2982	1443	3688	1699
APTXN-4	27	1291	824	1741	1024	2272	1211	2878	1393	3551	1582	4283	1795	5064	2054
	32	905	726	1356	940	1879	1142	2471	1342	3124	1554	3833	1795	4586	2089
	38	329	577	787	806	1309	1027	1891	1251	2528	1491	3212	1767	3932	2103
APTXN-5	27	1346	861	1909	1023	2601	1218	3408	1441	4309	1686	5281	1946	6302	2211
	32	1154	857	1705	1038	2361	1249	3115	1485	3951	1741	4849	2007	5791	2277
	38	891	824	1435	1030	2059	1261	2759	1515	3523	1783	4339	2061	5192	2338
APTXN-6	27	1597	1004	2228	1188	3003	1407	3911	1661	4930	1949	6034	2267	7196	2609
	32	1375	1002	1985	1204	2719	1441	3568	1710	4515	2010	5539	2336	6617	2683
	38	1109	988	1696	1212	2383	1469	3165	1755	4030	2068	4961	2403	5939	2755
APTXN-7	27	1792	1113	2476	1316	3315	1559	4296	1844	5396	2172	6586	2544	7835	2954
	32	1551	1113	2207	1336	2999	1597	3918	1898	4942	2239	6048	2618	7208	3033
	38	1287	1115	1908	1359	2643	1639	3485	1956	4419	2309	5425	2696	6480	3113
APTXN-8,5	27	2364	1535	3245	1768	4350	2066	5639	2424	7065	2839	8573	3310	10113	3833
	32	2056	1532	2896	1761	3942	2063	5156	2430	6491	2857	7896	3343	9326	3884
	38	1729	1571	2513	1784	3482	2084	4599	2457	5819	2898	7097	3402	8388	3965
APTXN-10	27	2788	1721	3817	1964	5201	2313	6861	2740	8708	3224	10652	3741	12611	4266
	32	2436	1731	3430	1971	4757	2325	6337	2765	8081	3265	9899	3800	11712	4344
	38	2064	1785	3018	2005	4270	2355	5739	2801	7341	3312	8990	3862	10617	4424

Parametry pracy / operating conditions / Рабочие параметры: 11,1K przegrzanie par na ssaniu / suction superheating / перегрев пара на всасывании, 8,3K dochłodzenie cieczy / liquid subcooling / доохлаждение жидкости
 Powyższe wyniki bazują na temperaturze punktu rosy / Data above uses the Dew Point method / Указанные результаты базируются на температуре точки росы

Qo - wydajność chłodnicza / cooling capacity / холодопроизводительность [W]
 Pe - moc elektryczna / power consumption / электрическая мощность [W]
 To - temperatura odparowania / evaporating temperature / температура кипения [°C]
 Tot - temperatura otoczenia / ambient temperature / температура окружающей среды [°C]
 RLA - nominalny prąd pracy / working current / номинальный рабочий ток [A]
 LRA - prąd zablokowanego wirnika / locked rotor current / ток заблокированного вентилятора [A]
 MCC - maksymalny prąd pracy / maximum operating current / максимальный рабочий ток [A]

AGREGATY SKRAPLAJĄCE ZE SPRĘŻARKĄ HERMETYCZNĄ TŁOKOWĄ BRISTOL

/ CONDENSING UNITS WITH RECIPROCATING HERMETIC COMPRESSOR BRISTOL

/ КОМПРЕССОРНО-КОНДЕНСАТОРНЫЕ ХОЛОДИЛЬНЫЕ АГРЕГАТЫ НА БАЗЕ ГЕРМЕТИЧЕСКИХ ПОРШНЕВЫХ КОМПРЕССОРОВ BRISTOL

STANDARD

R407C

Model agregatu /Type CU /Тип агрегата	To	-25		-20		-15		-10		-5		0		+5	
	Tot	Qo	Pe	Qo	Pe	Qo	Pe	Qo	Pe	Qo	Pe	Qo	Pe	Qo	Pe
APTXN-12	27	3123	1873	4454	2237	6160	2659	8170	3130	10414	3641	12826	4183	15346	4744
	32	2730	1860	3962	2249	5565	2701	7463	3206	9588	3753	11873	4334	14263	4935
	38	2266	1822	3353	2241	4815	2726	6570	3267	8547	3855	10681	4478	12916	5124
APTXN-13,5	27	-	-	-	-	7269	3508	9377	4194	11729	4898	14316	5588	17117	6225
	32	-	-	-	-	6268	3376	8303	4110	10536	4841	12971	5540	15603	6172
	38	-	-	-	-	4994	3114	6980	3909	9104	4684	11384	5409	13831	6051
APTXN-15	27	-	-	-	-	8357	4197	10650	5047	13095	5904	15664	6726	18337	7468
	32	-	-	-	-	7303	4033	9528	4928	11862	5813	14291	6648	16806	7392
	38	-	-	-	-	5909	3749	8081	4701	10313	5629	12602	6492	-	-
APTXN-19	27	-	-	-	-	11016	5202	13696	6175	16613	7154	19811	8117	23308	9031
	32	-	-	-	-	9783	5072	12396	6122	15173	7146	18176	8121	21449	9020
	38	-	-	-	-	8163	4796	10753	5939	13421	7026	16242	8033	19280	8932
APTXN-23	27	-	-	-	-	14084	6189	17250	7248	20537	8277	24260	9300	28632	10325
	32	-	-	-	-	12780	6101	15973	7259	19120	8345	22562	9372	26569	10352
	38	-	-	-	-	10922	5863	14228	7134	17317	8295	20520	9346	24147	10298
APTXN-28	27	-	-	-	-	15164	6887	19191	8321	23587	9787	28485	11249	33997	12664
	32	-	-	-	-	12931	6611	16761	8098	20941	9604	25623	11088	30937	12505
	38	-	-	-	-	10156	6117	13832	7663	17825	9216	22308	10729	27431	12156
APTXN-32	27	-	-	-	-	16444	8324	20820	10024	25546	11702	30696	13309	36318	14780
	32	-	-	-	-	14067	7956	18291	9753	22796	11488	27681	13110	33021	14559
	38	-	-	-	-	11159	7339	15264	9253	19562	11065	24174	12720	29203	14163
APTXN-38	27	-	-	-	-	22669	10948	28038	12767	33846	14536	40280	16278	47465	17998
	32	-	-	-	-	20155	10729	25402	12705	30968	14568	37072	16339	43879	18030
	38	-	-	-	-	16804	10223	22029	12402	27435	14412	33255	16264	39688	17972
APTXN-45	27	-	-	-	-	25468	12852	31227	15018	37392	17350	43977	19885	50951	22661
	32	-	-	-	-	22867	12688	28480	14981	34392	17429	40640	20065	47221	22924
	38	-	-	-	-	19345	12264	24877	14710	30580	17303	36509	20073	-	-

Parametry pracy / operating conditions / Рабочие параметры: 11,1K przegrzanie par na ssaniu / suction superheating / перегрев пара на всасывании,
8,3K dochłodzenie cieczy / liquid subcooling / доохлаждение жидкости
Powyższe wyniki bazują na temperaturze punktu rosy / Data above uses the Dew Point method / Указанные результаты базируются на температуре точки росы

Qo - wydajność chłodnicza / cooling capacity / холодопроизводительность [W]
Pe - moc elektryczna / power consumption / электрическая мощность [W]
To - temperatura odparowania / evaporating temperature / температура кипения [°C]
Tot - temperatura otoczenia / ambient temperature / температура окружающей среды [°C]
RLA - nominalny prąd pracy / working current / номинальный рабочий ток [A]
LRA - prąd zablokowanego wirnika / locked rotor current / ток заблокированного вентилятора [A]
MCC - maksymalny prąd pracy / maximum operating current / максимальный рабочий ток [A]

AGREGATY SKRAPLAJĄCE ZE SPRĘŻARKĄ HERMETYCZNĄ TŁOKOWĄ BRISTOL
/ CONDENSING UNITS WITH RECIPROCATING HERMETIC COMPRESSOR BRISTOL
/ КОМПРЕССОРНО-КОНДЕНСАТОРНЫЕ ХОЛОДИЛЬНЫЕ АГРЕГАТЫ НА БАЗЕ ГЕРМЕТИЧЕСКИХ ПОРШНЕВЫХ КОМПРЕССОРОВ BRISTOL

STANDARD**R404A / R507**

Model agregatu /Type CU /Тип агрегата	To	-40		-35		-30		-25		-20	
	Tot	Qo	Pe	Qo	Pe	Qo	Pe	Qo	Pe	Qo	Pe
APMXN-1,5 Low	27	147	480	378	598	646	740	944	904	1263	1084
	32	-	-	244	556	512	716	801	895	1101	1089
	38	-	-	80	488	351	668	631	865	910	1073
APMXN-3 Low	27	984	1075	1177	1239	1675	1473	2328	1758	3021	2077
	32	952	1044	1028	1228	1444	1475	2036	1777	2682	2119
	38	-	-	864	1145	1176	1421	1686	1748	2267	2119
APTXN-1,5 Low	27	303	526	519	642	774	770	1063	910	1377	1064
	32	226	497	424	616	658	749	922	895	1208	1056
	38	131	455	309	579	519	718	754	872	1008	1041
APTXN-2 Low	27	546	761	844	896	1196	1056	1604	1231	2069	1412
	32	432	726	707	865	1031	1030	1408	1211	1837	1401
	38	306	678	551	820	841	991	1179	1181	1565	1382
APTXN-3 Low	27	859	861	1269	1070	1764	1308	2321	1565	2924	1830
	32	704	822	1064	1033	1508	1275	2016	1537	2570	1809
	38	526	764	827	977	1213	1224	1663	1493	2161	1773
APTXN-4,5 Low	27	1587	1459	2264	1808	3080	2157	4013	2516	5036	2895
	32	1294	1403	1921	1756	2680	2116	3547	2492	4498	2896
	38	938	1295	1511	1659	2205	2036	2998	2438	3866	2875

Parametry pracy / operating conditions / Рабочие параметры: 11,1K przegrzanie par na ssaniu / suction superheating / перегрев пара на всасывании,
 8,3K dochłodzenie cieczy / liquid subcooling / доохлаждение жидкости
 Powyższe wyniki bazują na temperaturze punktu rosy / Data above usues the Dew Point method / Указанные результаты базируются на температуре точки росы

Qo - wydajność chłodnicza / cooling capacity / холодопроизводительность [W]
 Pe - moc elektryczna / power consumption / электрическая мощность [W]
 To - temperatura odparowania / evaporating temperature / температура кипения [°C]
 Tot - temperatura otoczenia / ambient temperature / температура окружающей среды [°C]
 RLA - nominalny prąd pracy / working current / номинальный рабочий ток [A]
 LRA - prąd zablokowanego wirnika / locked rotor current / ток заблокированного вентилятора [A]
 MCC - maksymalny prąd pracy / maximum operating current / максимальный рабочий ток [A]

AGREGATY SKRAPLAJĄCE ZE SPRĘŻARKĄ HERMETYCZNĄ TŁOKOWĄ BRISTOL

/ CONDENSING UNITS WITH RECIPROCATING HERMETIC COMPRESSOR BRISTOL

/ КОМПРЕССОРНО-КОНДЕНСАТОРНЫЕ ХОЛОДИЛЬНЫЕ АГРЕГАТЫ НА БАЗЕ ГЕРМЕТИЧЕСКИХ ПОРШНЕВЫХ КОМПРЕССОРОВ BRISTOL

TROPIC		R404A / R507													
Model agregatu /Type CU /Тип агрегата	To	-25		-20		-15		-10		-5		0		+5	
	Tot	Qo	Pe	Qo	Pe	Qo	Pe	Qo	Pe	Qo	Pe	Qo	Pe	Qo	Pe
APMXN-2,5	32	441	802	801	834	1261	904	1828	1001	2483	1124	3213	1246	3983	1378
	36	268	780	609	815	1053	891	1599	995	2230	1127	2933	1258	3676	1401
	43	-	-	305	772	714	856	1218	971	1804	1115	2457	1262	3148	1421
APMXN-3	32	881	733	1285	872	1827	1021	2517	1174	3322	1337	4212	1482	5135	1628
	36	469	668	916	825	1480	991	2169	1160	2962	1341	3839	1505	4751	1672
	43	-	-	112	706	762	904	1506	1108	2344	1327	3269	1535	4243	1754
APMXN-3,5	32	1520	1050	1712	1095	2164	1202	2832	1345	3649	1514	4585	1675	5589	1847
	36	1540	1068	1616	1107	1980	1209	2580	1351	3347	1527	4245	1703	5222	1901
	43	-	-	1325	1023	1598	1140	2112	1298	2804	1498	3641	1711	4573	1959
APMXN-4	32	1061	1117	1704	1279	2388	1451	3188	1629	4104	1829	5138	2022	6253	2247
	36	867	1105	1477	1268	2132	1446	2897	1636	3776	1851	4771	2063	5847	2311
	43	-	-	1094	1237	1699	1427	2407	1635	3224	1877	4153	2123	5164	2411
APMXN-5	32	1328	1080	2382	1415	3267	1695	4137	1911	5056	2098	6089	2245	7244	2416
	36	601	859	1742	1238	2724	1575	3664	1854	4623	2097	5661	2291	6795	2495
	43	-	-	368	818	1515	1239	2597	1621	3672	1976	4797	2283	5987	2595
APTXN-3	32	1352	837	1873	1061	2406	1252	3030	1413	3747	1566	4556	1692	5425	1827
	36	888	728	1478	978	2069	1199	2722	1391	3446	1575	4248	1732	5100	1899
	43	-	-	536	764	1243	1033	1980	1282	2761	1528	3599	1754	4474	1996
APTXN-3,5	32	1097	803	1440	941	1982	1108	2712	1290	3584	1492	4569	1686	5611	1895
	36	969	775	1240	909	1730	1078	2412	1267	3239	1481	4180	1690	5181	1918
	43	813	726	936	843	1321	1011	1912	1211	2653	1443	3512	1679	4436	1942
APTXN-4	32	1510	969	2119	1235	2748	1468	3476	1671	4303	1870	5228	2045	6213	2238
	36	962	841	1634	1131	2320	1394	3080	1630	3920	1864	4846	2077	5825	2313
	43	-	-	546	886	1338	1194	2172	1488	3061	1787	4020	2076	5022	2399
APTXN-5	32	1668	1075	2315	1272	3023	1489	3890	1720	4906	1975	6062	2214	7303	2465
	36	1433	1058	2088	1278	2781	1516	3606	1764	4563	2034	5644	2283	6805	2542
	43	-	-	1648	1242	2331	1521	3101	1804	3965	2103	4927	2376	5954	2655
APTXN-6	32	2021	1254	2747	1470	3556	1708	4565	1966	5766	2260	7146	2548	8648	2867
	36	1766	1248	2485	1485	3269	1742	4228	2018	5359	2326	6657	2627	8069	2957
	43	-	-	2035	1488	2775	1781	3648	2088	4662	2424	5818	2746	7073	3095
APTXN-7	32	2279	1390	3063	1628	3942	1891	5043	2179	6353	2514	7860	2854	9497	3243
	36	2012	1392	2777	1648	3622	1929	4667	2235	5904	2585	7324	2938	8867	3339
	43	-	-	2328	1680	3101	1991	4040	2323	5143	2698	6407	3071	7783	3488
APTXN-8,5	32	3011	1914	4008	2170	5167	2499	6611	2883	8296	3337	10186	3799	12177	4322
	36	2678	1923	3641	2167	4752	2496	6126	2888	7723	3356	9509	3835	11388	4378
	43	-	-	3065	2228	4077	2533	5317	2921	6751	3400	8349	3900	10026	4471
APTXN-10	32	3462	2159	4587	2420	5987	2805	7746	3268	9770	3803	11976	4316	14218	4842
	36	3110	2188	4215	2435	5569	2820	7252	3292	9174	3844	11257	4379	13363	4931
	43	-	-	3568	2517	4857	2878	6410	3348	8153	3913	10018	4471	11881	5057

Parametry pracy / operating conditions / Рабочие параметры: 11,1K przegrzanie par na ssaniu / suction superheating / перегрев пара на всасывании, 8,3K dochłodzenie cieczy / liquid subcooling / доохлаждение жидкости

Powyższe wyniki bazują na temperaturze punktu rosy / Data above uses the Dew Point method / Указанные результаты базируются на температуре точки росы

Qo - wydajność chłodnicza / cooling capacity / холодопроизводительность [W]

Pe - moc elektryczna / power consumption / электрическая мощность [W]

To - temperatura odparowania / evaporating temperature / температура кипения [°C]

Tot - temperatura otoczenia / ambient temperature / температура окружающей среды [°C]

RLA - nominalny prąd pracy / working current / номинальный рабочий ток [A]

LRA - prąd zablokowanego wirnika / locked rotor current / ток заблокированного вентилятора [A]

MCC - maksymalny prąd pracy / maximum operating current / максимальный рабочий ток [A]

AGREGATY SKRAPLAJĄCE ZE SPRĘŻARKĄ HERMETYCZNĄ TŁOKOWĄ BRISTOL

/ CONDENSING UNITS WITH RECIPROCATING HERMETIC COMPRESSOR BRISTOL

/ КОМПРЕССОРНО-КОНДЕНСАТОРНЫЕ ХОЛОДИЛЬНЫЕ АГРЕГАТЫ НА БАЗЕ ГЕРМЕТИЧЕСКИХ ПОРШНЕВЫХ КОМПРЕССОРОВ BRISTOL

TROPIC		R404A / R507													
Model agregatu /Type CU /Тип агрегата	To	-25		-20		-15		-10		-5		0		+5	
	Tot	Qo	Pe	Qo	Pe	Qo	Pe	Qo	Pe	Qo	Pe	Qo	Pe	Qo	Pe
APTXN-12	32	3819	2327	5232	2765	6923	3254	9002	3773	11385	4341	14007	4871	16723	5424
	36	3380	2301	4700	2765	6316	3285	8311	3839	10602	4445	13127	5017	15745	5616
	43	-	-	3806	2726	5247	3298	7067	3909	9177	4579	11516	5219	13950	5892
APTXN-13,5	32	-	-	-	-	8683	4241	11181	5000	14114	5767	17541	6443	21370	7116
	36	-	-	-	-	7614	4100	10075	4946	12874	5774	16099	6484	19691	7165
	43	-	-	-	-	5576	3670	8073	4660	10734	5600	13684	6385	16915	7102
APTXN-15	32	-	-	-	-	10809	5146	13734	6032	17113	6917	21004	7684	25292	8443
	36	-	-	-	-	9689	5033	12571	6026	15792	6987	19441	7798	23440	8573
	43	-	-	-	-	7454	4615	10401	5781	13481	6878	16820	7784	20397	8607
APTXN-19	32	-	-	-	-	13062	6284	16044	7344	19459	8396	23441	9322	27916	10275
	36	-	-	-	-	11778	6143	14750	7320	18022	8452	21764	9416	25945	10370
	43	-	-	-	-	9251	5698	12348	7064	15514	8336	18959	9383	22714	10360
APTXN-23	32	-	-	-	-	16131	7454	19404	8645	22836	9781	26922	10770	31831	11837
	36	-	-	-	-	14757	7316	18166	8629	21510	9846	25321	10859	29845	11899
	43	-	-	-	-	11764	6905	15580	8411	18998	9764	22543	10840	-	-
APTXN-28	32	-	-	-	-	18508	8361	23509	9971	29277	11600	36049	13042	43757	14488
	36	-	-	-	-	16074	8081	20926	9813	26435	11550	32880	13084	40239	14601
	43	-	-	-	-	11573	7274	16330	9195	21542	11109	27549	12805	34405	14452
APTXN-32	32	-	-	-	-	20393	10150	25890	12038	32168	13882	39465	15484	47654	17096
	36	-	-	-	-	17781	9786	23183	11861	29195	13837	36105	15512	43849	17139
	43	-	-	-	-	13042	8796	18409	11176	24082	13381	30422	15205	37466	16888
APTXN-38	32	-	-	-	-	27433	13255	33478	15140	40407	16959	48603	18561	57995	20345
	36	-	-	-	-	24825	13059	30858	15191	37514	17169	45245	18836	54075	20597
	43	-	-	-	-	19608	12274	25941	14827	32447	17109	39650	18944	47700	20735
APTXN-45	32	-	-	-	-	31276	15568	37781	17802	45222	20202	53758	22498	63118	25103
	36	-	-	-	-	28628	15450	35104	17879	42284	20449	50392	22884	59225	25604
	43	-	-	-	-	23249	14845	29965	17638	36976	20545	44586	23279	-	-

Parametry pracy / operating conditions / Рабочие параметры: 11,1K przegrzanie par na ssaniu / suction superheating / перегрев пара на всасывании,
8,3K dochłodzenie cieczy / liquid subcooling / доохлаждение жидкости
Powyższe wyniki bazują na temperaturze punktu rosy / Data above uses the Dew Point method / Указанные результаты базируются на температуре точки росы

Qo - wydajność chłodnicza / cooling capacity / холодопроизводительность [W]
Pe - moc elektryczna / power consumption / электрическая мощность [W]
To - temperatura odparowania / evaporating temperature / температура кипения [°C]
Tot - temperatura otoczenia / ambient temperature / температура окружающей среды [°C]
RLA - nominalny prąd pracy / working current / номинальный рабочий ток [A]
LRA - prąd zablokowanego wirnika / locked rotor current / ток заблокированного вентилятора [A]
MCC - maksymalny prąd pracy / maximum operating current / максимальный рабочий ток [A]

AGREGATY SKRAPLAJĄCE ZE SPRĘŻARKĄ HERMETYCZNĄ TŁOKOWĄ BRISTOL
/ CONDENSING UNITS WITH RECIPROCATING HERMETIC COMPRESSOR BRISTOL
/ КОМПРЕССОРНО-КОНДЕНСАТОРНЫЕ ХОЛОДИЛЬНЫЕ АГРЕГАТЫ НА БАЗЕ ГЕРМЕТИЧЕСКИХ ПОРШНЕВЫХ КОМПРЕССОРОВ BRISTOL

TROPIC																	R407C	
Model agregatu /Type CU /Тип агрегата	To	-25		-20		-15		-10		-5		0		+5		+10		
	Tot	Qo	Pe	Qo	Pe	Qo	Pe	Qo	Pe	Qo	Pe	Qo	Pe	Qo	Pe	Qo	Pe	
APMXN-2,5	32	296	638	579	674	972	743	1455	839	2007	955	2611	1086	3250	1226	3909	1368	
	36	175	621	438	659	810	731	1272	831	1802	953	2382	1089	2996	1234	3629	1381	
	43	-	-	213	623	545	700	966	806	1455	935	1991	1078	2560	1230	-	-	
APMXN-3	32	636	586	981	707	1479	841	2105	984	2830	1135	3628	1290	4477	1445	5360	1597	
	36	335	533	693	668	1188	814	1803	970	2517	1135	3312	1306	4170	1482	5082	1661	
	43	-	-	74	572	602	742	1245	925	1999	1120	2861	1331	3844	1560	5000	1824	
APMXN-3,5	32	1102	840	1321	892	1773	997	2389	1134	3128	1290	3966	1461	4886	1646	5878	1850	
	36	1116	854	1246	899	1621	997	2177	1132	2870	1294	3672	1477	4564	1682	5534	1915	
	43	-	-	1014	827	1297	933	1767	1078	2386	1256	3125	1465	3963	1709	4882	1995	
APMXN-4	32	766	893	1305	1039	1942	1198	2676	1371	3505	1560	4424	1770	5428	2007	6512	2283	
	36	625	884	1131	1030	1733	1194	2432	1375	3225	1576	4108	1801	5078	2057	6128	2354	
	43	-	-	836	1004	1381	1176	2021	1373	2755	1594	3580	1846	4493	2134	-	-	
APMXN-5	32	883	838	1695	1109	2486	1353	3283	1573	4121	1777	5035	1980	6058	2203	7223	2473	
	36	374	666	1209	963	2025	1238	2846	1494	3703	1737	4628	1980	5659	2246	6832	2571	
	43	-	-	214	642	1072	968	1939	1285	2842	1598	3810	1923	4880	2287	-	-	
APTXN-3	32	979	669	1431	858	1953	1028	2549	1184	3219	1333	3962	1483	4773	1641	5646	1818	
	36	640	582	1121	789	1662	979	2267	1158	2938	1331	3674	1506	4475	1695	5337	1908	
	43	-	-	394	616	977	841	1613	1059	2304	1278	3052	1506	3857	1756	4718	2044	
APTXN-3,5	32	794	642	1105	764	1613	912	2275	1079	3056	1261	3926	1457	4858	1665	5830	1888	
	36	701	620	952	737	1408	886	2024	1058	2762	1248	3590	1455	4482	1679	5414	1920	
	43	588	581	719	684	1076	832	1605	1011	2262	1215	3014	1444	3831	1695	4690	1970	
APTXN-4	32	1093	775	1611	997	2211	1201	2894	1394	3657	1585	4497	1785	5409	2009	6387	2274	
	36	692	671	1234	912	1847	1136	2535	1351	3296	1568	4129	1798	5031	2057	5997	2368	
	43	-	-	397	714	1039	971	1745	1226	2515	1489	3347	1775	4238	2101	-	-	
APTXN-5	32	1179	858	1740	1037	2414	1244	3197	1475	4074	1723	5029	1983	6042	2246	7097	2503	
	36	1008	842	1563	1038	2214	1259	2957	1502	3783	1761	4678	2028	5626	2296	6614	2557	
	43	-	-	1222	1000	1843	1249	2529	1515	3275	1793	4073	2076	4914	2357	-	-	
APTXN-6	32	1446	1003	2089	1198	2877	1422	3811	1676	4882	1957	6073	2261	7364	2586	8734	2925	
	36	1262	998	1888	1209	2642	1448	3527	1715	4535	2007	5653	2321	6865	2652	8153	2996	
	43	-	-	1545	1208	2242	1474	3042	1765	3943	2076	4938	2405	6014	2748	7159	3100	
APTXN-7	32	1631	1112	2327	1327	3183	1575	4199	1858	5364	2177	6658	2533	8059	2924	9540	3347	
	36	1439	1114	2110	1343	2925	1606	3885	1902	4982	2233	6200	2598	7517	2995	8912	3421	
	43	-	-	1772	1368	2510	1653	3369	1970	4344	2318	5425	2696	6596	3102	7839	3532	
APTXN-8,5	32	2195	1532	3104	1764	4260	2065	5640	2424	7208	2835	8926	3293	10752	3794	12645	4334	
	36	1951	1537	2819	1762	3920	2063	5228	2429	6711	2850	8333	3321	10053	3837	11834	4394	
	43	-	-	2372	1812	3365	2098	4540	2463	5867	2894	7314	3383	8845	3922	10425	4505	
APTXN-10	32	2497	1728	3517	1968	4892	2321	6547	2755	8401	3245	10369	3764	12376	4288	14361	4786	
	36	2243	1752	3233	1982	4555	2335	6136	2775	7895	3276	9751	3810	11631	4350	13478	4867	
	43	-	-	2729	2054	3961	2389	5406	2827	6990	3336	8640	3885	10291	4446	11895	4988	

Parametry pracy / operating conditions / Рабочие параметры: 11,1K przegrzanie par na ssaniu / suction superheating / перегрев пара на всасывании, 8,3K dochłodzenie cieczy / liquid subcooling / доохлаждение жидкости

Powyższe wyniki bazują na temperaturze punktu rosy / Data above uses the Dew Point method / Указанные результаты базируются на температуре точки росы

Qo - wydajność chłodnicza / cooling capacity / холодопроизводительность [W]

Pe - moc elektryczna / power consumption / электрическая мощность [W]

To - temperatura odparowania / evaporating temperature / температура кипения [°C]

Tot - temperatura otoczenia / ambient temperature / температура окружающей среды [°C]

RLA - nominalny prąd pracy / working current / номинальный рабочий ток [A]

LRA - prąd zablokowanego wirnika / locked rotor current / ток заблокированного вентилятора [A]

MCC - maksymalny prąd pracy / maximum operating current / максимальный рабочий ток [A]

AGREGATY SKRAPLAJĄCE ZE SPRĘŻARKĄ HERMETYCZNĄ TŁOKOWĄ BRISTOL

/ CONDENSING UNITS WITH RECIPROCATING HERMETIC COMPRESSOR BRISTOL

/ КОМПРЕССОРНО-КОНДЕНСАТОРНЫЕ ХОЛОДИЛЬНЫЕ АГРЕГАТЫ НА БАЗЕ ГЕРМЕТИЧЕСКИХ ПОРШНЕВЫХ

КОМПРЕССОРОВ BRISTOL

TROPIC																	R407C	
Model agregatu /Type CU /Тип агрегата	To	-25		-20		-15		-10		-5		0		+5		+10		
	Tot	Qo	Pe	Qo	Pe	Qo	Pe	Qo	Pe	Qo	Pe	Qo	Pe	Qo	Pe	Qo	Pe	
APTXN-12	32	2717	1859	3940	2250	5530	2703	7409	3211	9508	3763	11763	4349	14115	4958	16514	5576	
	36	2404	1837	3534	2246	5031	2722	6817	3254	8819	3832	10974	4446	13223	5084	15518	5734	
	43	-	-	2865	2209	4178	2721	5785	3293	7608	3915	9583	4575	11652	5263	13764	5964	
APTXN-13,5	32	-	-	-	-	6916	3472	9192	4186	11766	4898	14662	5590	17879	6232	21406	6791	
	36	-	-	-	-	6042	3335	8266	4105	10731	4855	13474	5566	16514	6210	19851	6758	
	43	-	-	-	-	4377	2968	6573	3834	8909	4657	11440	5415	14204	6081	17230	6629	
APTXN-15	32	-	-	-	-	8759	4237	11507	5078	14571	5908	17973	6709	21713	7454	25779	8112	
	36	-	-	-	-	7828	4123	10515	5036	13445	5916	16657	6744	20171	7495	23992	8141	
	43	-	-	-	-	5969	3762	8637	4794	11425	5767	14386	6655	17565	7435	20994	8081	
APTXN-19	32	-	-	-	-	10540	5165	13381	6173	16488	7157	19951	8112	23822	9022	28121	9859	
	36	-	-	-	-	9474	5026	12277	6112	15268	7149	18549	8127	22197	9032	26254	9842	
	43	-	-	-	-	7374	4645	10202	5861	13084	6994	16134	8026	19455	8942	23126	9723	
APTXN-23	32	-	-	-	-	13117	6134	16369	7269	19627	8334	23263	9353	27559	10348	32670	11310	
	36	-	-	-	-	11950	6002	15272	7221	18462	8340	21896	9375	25895	10345	30667	11252	
	43	-	-	-	-	9413	5653	12935	7007	16140	8222	19364	9297	22955	10248	-	-	
APTXN-28	32	-	-	-	-	14668	6837	19168	8319	24189	9810	29903	11280	36441	12701	43902	14040	
	36	-	-	-	-	12690	6575	17020	8128	21822	9681	27291	11198	33578	12650	40800	14002	
	43	-	-	-	-	9063	5886	13215	7551	17751	9204	22890	10806	28817	12317	35685	13700	
APTXN-32	32	-	-	-	-	16072	8276	21007	10038	26439	11741	32505	13367	39286	14886	46823	16243	
	36	-	-	-	-	13966	7937	18768	9816	23974	11597	29745	13260	36195	14774	43390	16094	
	43	-	-	-	-	10170	7097	14837	9169	19739	11092	25073	12836	30995	14368	37622	15649	
APTXN-38	32	-	-	-	-	22319	10931	28177	12764	34609	14495	41911	16191	50280	17901	59816	19636	
	36	-	-	-	-	20140	10728	25925	12733	32125	14577	39068	16317	47002	18007	56077	19671	
	43	-	-	-	-	15792	10049	21661	12361	27688	14428	34213	16294	41541	18007	49901	19605	
APTXN-45	32	-	-	-	-	25431	12851	31768	15005	38692	17266	46307	19679	54653	22285	63706	25127	
	36	-	-	-	-	23205	12718	29447	15013	36138	17402	43412	19926	51338	22626	59927	25544	
	43	-	-	-	-	18690	12168	24943	14716	31416	17351	38262	20098	45592	22994	-	-	

Parametry pracy / operating conditions / Рабочие параметры: 11,1K przegrzanie par na ssaniu / suction superheating / перегрев пара на всасывании, 8,3K dochłodzenie cieczy / liquid subcooling / доохлаждение жидкости
 Powyższe wyniki bazują na temperaturze punktu rosy / Data above uses the Dew Point method / Указанные результаты базируются на температуре точки росы

Qo - wydajność chłodnicza / cooling capacity / холодопроизводительность [W]
 Pe - moc elektryczna / power consumption / электрическая мощность [W]
 To - temperatura odparowania / evaporating temperature / температура кипения [°C]
 Tot - temperatura otoczenia / ambient temperature / температура окружающей среды [°C]
 RLA - nominalny prąd pracy / working current / номинальный рабочий ток [A]
 LRA - prąd zablokowanego wirnika / locked rotor current / ток заблокированного вентилятора [A]
 MCC - maksymalny prąd pracy / maximum operating current / максимальный рабочий ток [A]

AGREGATY SKRAPLAJĄCE ZE SPRĘŻARKĄ HERMETYCZNĄ TŁOKOWĄ BRISTOL**/ CONDENSING UNITS WITH RECIPROCATING HERMETIC COMPRESSOR BRISTOL****/ КОМПРЕССОРНО-КОНДЕНСАТОРНЫЕ ХОЛОДИЛЬНЫЕ АГРЕГАТЫ НА БАЗЕ ГЕРМЕТИЧЕСКИХ ПОРШНЕВЫХ КОМПРЕССОРОВ BRISTOL****TROPIC****R404A / R507**

Model agregatu /Type CU /Тип агрегата	To	-40		-35		-30		-25		-20	
	Tot	Qo	Pe	Qo	Pe	Qo	Pe	Qo	Pe	Qo	Pe
APMXN-1,5 Low	32	50	440	325	583	633	738	979	904	1362	1077
	36	-	-	202	541	514	717	852	900	1217	1087
	43	-	-	-	-	300	647	629	865	965	1081
APMXN-3 Low	32	958	1058	1069	1236	1532	1478	2184	1771	2901	2095
	36	941	998	957	1203	1347	1464	1943	1776	2618	2123
	43	-	-	-	-	1013	1352	1507	1707	2101	2100
APTXN-1,5 Low	32	266	513	495	636	777	770	1111	914	1494	1068
	36	199	485	413	613	675	752	985	903	1341	1063
	43	77	431	266	564	495	712	765	873	1075	1046
APTXN-2 Low	32	456	734	746	875	1093	1041	1502	1222	1975	1408
	36	367	703	636	845	959	1016	1340	1203	1783	1398
	43	224	643	455	789	734	967	1066	1165	1454	1374
APTXN-3 Low	32	752	835	1152	1050	1655	1295	2241	1559	2896	1829
	36	624	798	981	1015	1439	1264	1981	1533	2590	1810
	43	427	724	706	943	1086	1198	1549	1476	2079	1765
APTXN-4,5 Low	32	1349	1416	2009	1772	2814	2133	3743	2505	4776	2898
	36	1105	1351	1726	1714	2484	2087	3359	2477	4332	2892
	43	687	1193	1243	1574	1923	1973	2707	2398	3578	2859

Parametry pracy / operating conditions / Рабочие параметры: 11,1K przegrzanie par na ssaniu / suction superheating / перегрев пара на всасывании,
8,3K dochłodzenie cieczy / liquid subcooling / доохлаждение жидкости
Powyższe wyniki bazują na temperaturze punktu rosy / Data above uses the Dew Point method / Указанные результаты базируются на температуре точки росы

Qo - wydajność chłodnicza / cooling capacity / холодопроизводительность [W]
Pe - moc elektryczna / power consumption / электрическая мощность [W]
To - temperatura odparowania / evaporating temperature / температура кипения [°C]
Tot - temperatura otoczenia / ambient temperature / температура окружающей среды [°C]
RLA - nominalny prąd pracy / working current / номинальный рабочий ток [A]
LRA - prąd zablokowanego wirnika / locked rotor current / ток заблокированного вентилятора [A]
MCC - maksymalny prąd pracy / maximum operating current / максимальный рабочий ток [A]

AGREGATY SKRAPLAJĄCE ZE SPRĘŻARKĄ HERMETYCZNĄ TŁOKOWĄ BRISTOL
/ CONDENSING UNITS WITH RECIPROCATING HERMETIC COMPRESSOR BRISTOL
/ КОМПРЕССОРНО-КОНДЕНСАТОРНЫЕ ХОЛОДИЛЬНЫЕ АГРЕГАТЫ НА БАЗЕ ГЕРМЕТИЧЕСКИХ ПОРШНЕВЫХ КОМПРЕССОРОВ BRISTOL

WERSJA / VERSION / ВЕРСИЯ STANDARD & TROPIC

RYSUNKI / DRAWINGS / ЧЕРТЕЖИ

Rys. 1

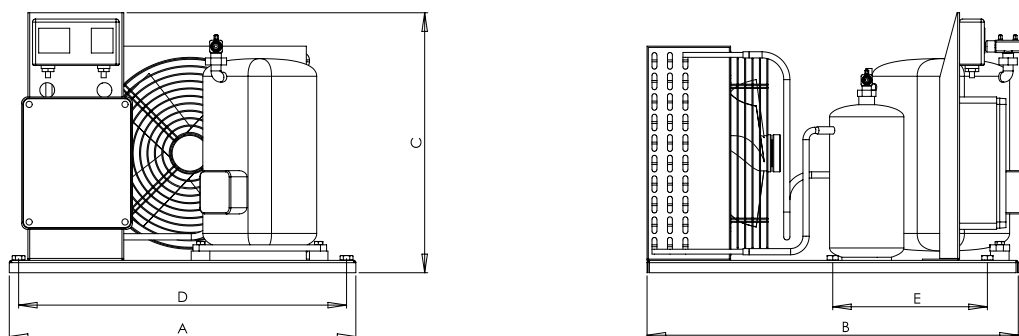



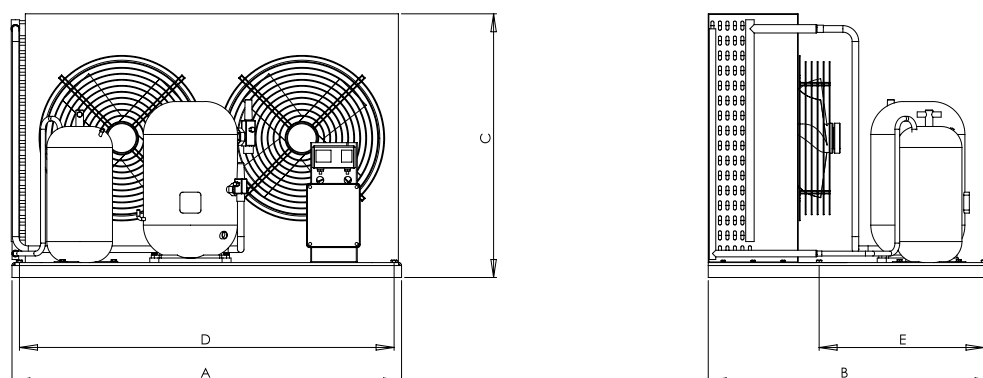

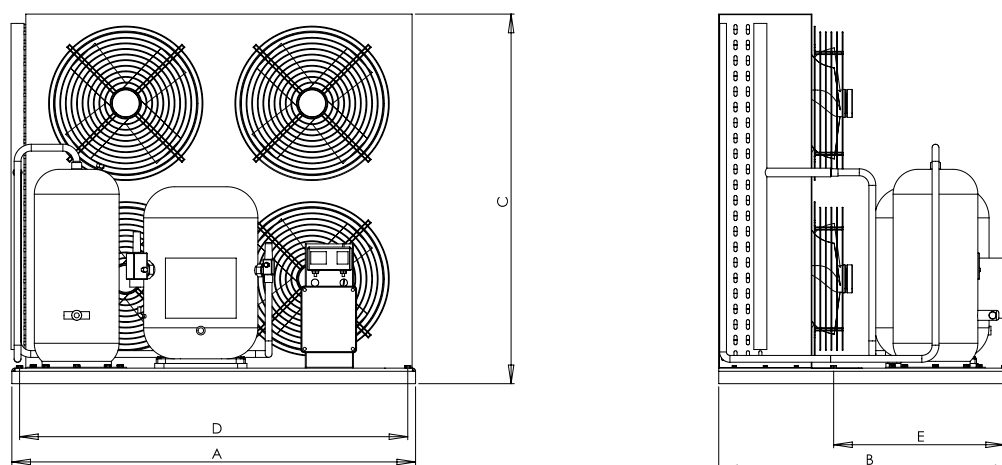

Rys. 2



Rys. 3



-  Sprężarki / Compressors / Компрессоры
-  Agregaty Skraplające / Condensing Units
Компрессорно-конденсаторные холодильные агрегаты
-  Zespoły Sprężarkowe / Muticompressors Systems (MCS)
Мультикомпрессорные станции
-  Schładzacz Cieczy / Chillers
Холодильные машины для охлаждения жидкости
-  Chłodnice, Skraplacze, Wymienniki Ciepła
Coolers, Condensers, Heat Exchangers
Воздухоохладители, Конденсаторы, Теплообменники
-  Automatyka Chłodnicza, Sterowniki, Komponenty
Automatic and Control for Refrigeration
Автоматика, холодильная арматура и управляющие устройства
-  Pompy ciepła / Heat pumps / Тепловые насосы



AREA Traders Polska
ul. Relaksowa 27
55-080 NOWA WIEŚ WROCŁAWSKA
Tel. +48 71/ 354 56 24
Fax +48 71/ 354 56 22
Mail: area@area.pl



Cooling Solutions Polska
ul. Relaksowa 27
55-080 NOWA WIEŚ WROCŁAWSKA
Tel. +48 71/ 354 56 24
Fax +48 71/ 354 56 22
Mail: coolings@coolings.pl



AREA Traders Ukraine
Avtozavodskaja str, 24/2, of. 218
KIEV 04074
Tel : +380 44 501 09 40
Fax +380 44 501 09 47
Mail: logist@area.com.ua



AREA Traders Spain
c. Valencia, 17-19, nave 4
Polígono Industrial Can Oller
08130 SANTA PERPETUA DE MOGODA
Barcelona / Spain
Tel. +34 935 748 240
Fax +34 935 443 646
Mail: comercial@area.es / tecnico@area.es



AREA Traders France
8, rue des Colonels Renard
75017 PARIS
Tél. +33 171 181 553
Fax +33 171 181 554
Mail : area@area-traders.fr